



РАЗРАБОТЧИК: AMIGO GROUP®

Техническое руководство

# РУЛОННЫЕ ШТОРЫ UNI2-зебра

Для типа размеров «Габариты изделия»

Версия 1.07 от 10.08.2021

2021 г.

## Содержание

1. Введение.....	3
2. Резка комплектующих .....	4
3. Резка ткани.....	6
4. Резка и наклеивание ленты клейкой двусторонней.....	9
5. Сборка.....	10
6. Проверка готового изделия .....	14
7. Упаковка.....	15

## 1. Введение

В настоящем руководстве описана пошаговая технология сборки рулонных штор UNI II-зебра (на базе UNI II) для типа размеров «Габариты изделия», используемая на производстве компании AMIGO GROUP®.

Для изготовления рулонных штор UNI II-зебра необходимы следующие параметры:

- габаритный размер по высоте, [Высота];
- габаритный размер по ширине (по направляющим), [Ширина];
- расположение цепи управления (правое или левое);
- длина цепи управления, [Длина управления];
- тип крепления (на скотч или саморезы);
- ткань;
- цвет фурнитуры изделия.

Оборудование, рекомендуемое использовать при производстве рулонных штор UNI II:

- 1) Стол для резки рулонной ткани
- 2) Подъемник (с соответствующими кронштейнами)
- 3) Сборочный стол 2,5х1,5 м
- 4) Дисковая пила
- 5) Шуруповерт



Предельные размеры изделий, особенности замера, установки и эксплуатации описаны в соответствующих инструкциях.

Последовательность действий допускается изменять.

Настоящее руководство постоянно изменяется и совершенствуется. Руководство предназначено для технологов и мастеров.

## 2. Резка комплектующих

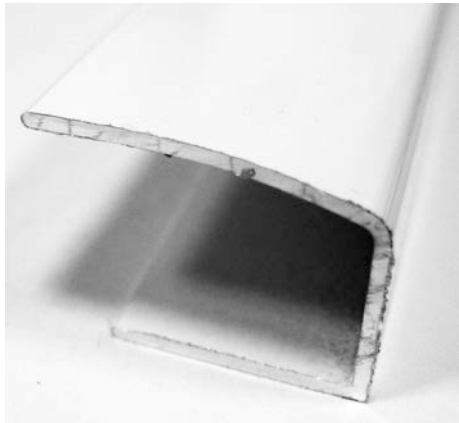
Название, артикул, фото	Значение, м
<p><b>Труба алюминиевая 19мм</b> 311030-0000</p> 	<p>[Ширина] – 0,015 при использовании подкладочных колец</p> <p>[Ширина] - 0,01 без подкладочных колец</p>
<p><b>Отвес нижний для зебры UNI 10мм</b> 311510-0000</p> 	<p>[Ширина] – 0,018</p>
<p><b>Доп. профиль высокий универсальный UNI</b> 311006-0120</p> 	<p>[Ширина] - 0,01</p>

<p><b>Короб белый UNI</b> 311001-0120</p> 	<p>[Ширина] - 0,01</p>
<p><b>Направляющая тип «С», UNI</b> 311020</p> 	<p>[Высота] – 0,07 2 шт.</p>
<p><b>Цепь управления</b> (311050-0120)</p> 	<p>Минимальная длина управления</p> <p>[Высота x 2] x 1,1</p>

### 3. Резка ткани

1. Произвести первый рез таким образом, чтобы линия реза была параллельна полосе ткани и проходила по ней. При этом необходимо стараться отрезать минимальное кол-во ткани. Пометить этот край ткани буквой «Т» (край, который будет крепиться на трубу).

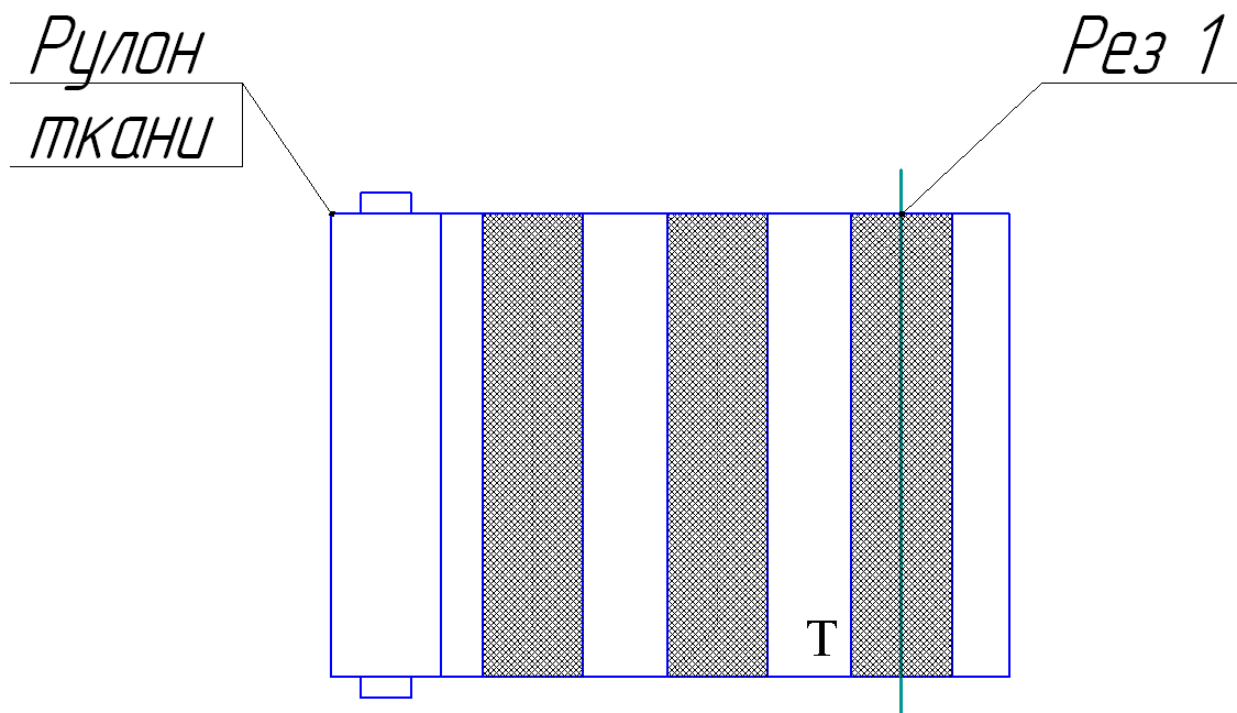

2. Отмерить и отрезать необходимое кол-во ткани ( $([Высота\ ГИ] \times 2 + 0.2\text{м})$ ).

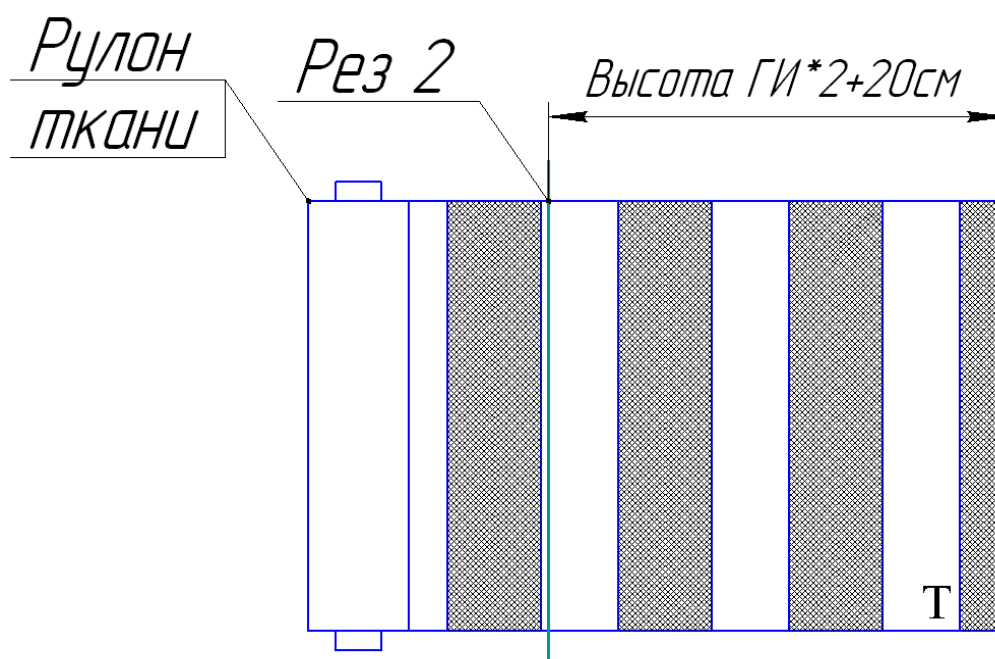

3. Сложить ткань пополам таким образом, чтобы по всей длине полотна ткани полосы наложились друг на друга и полностью совпадали (растягивать ткань запрещается!). Произвести рез ткани перпендикулярно полосам с одной стороны, контролируя положение полос.

Примечание: при совмещении полос ткани возможен разбег торцов.

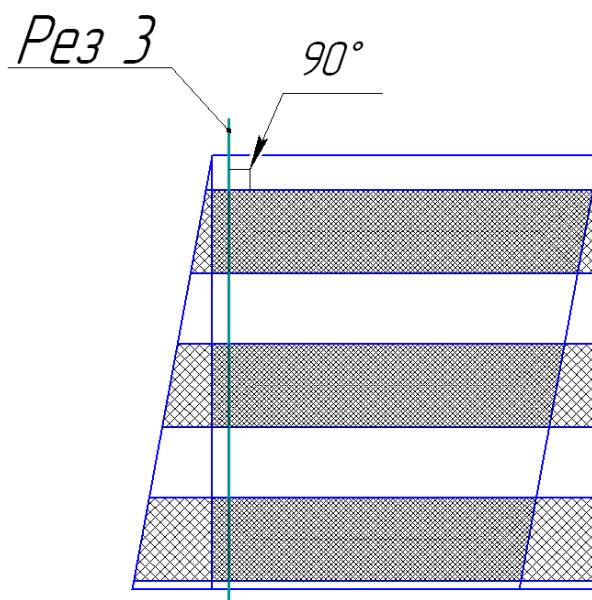

4. Развернуть другой стороной полотно ткани, проверить совпадение полос и произвести второй рез по длине в размер:

[Ширина]-1,8 см

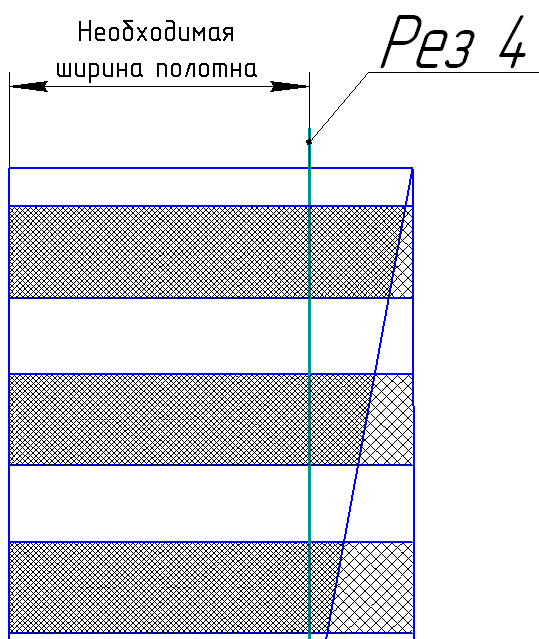

5) Отрезанное полотно положить на стол непомеченным краем к ножу так, чтобы значение величина [Высота] -1см по линейке стояло ровно на границе между полосой сетки (к ножу) и полосой ткани. При этом за линию реза должно попасть минимальное количество ткани.

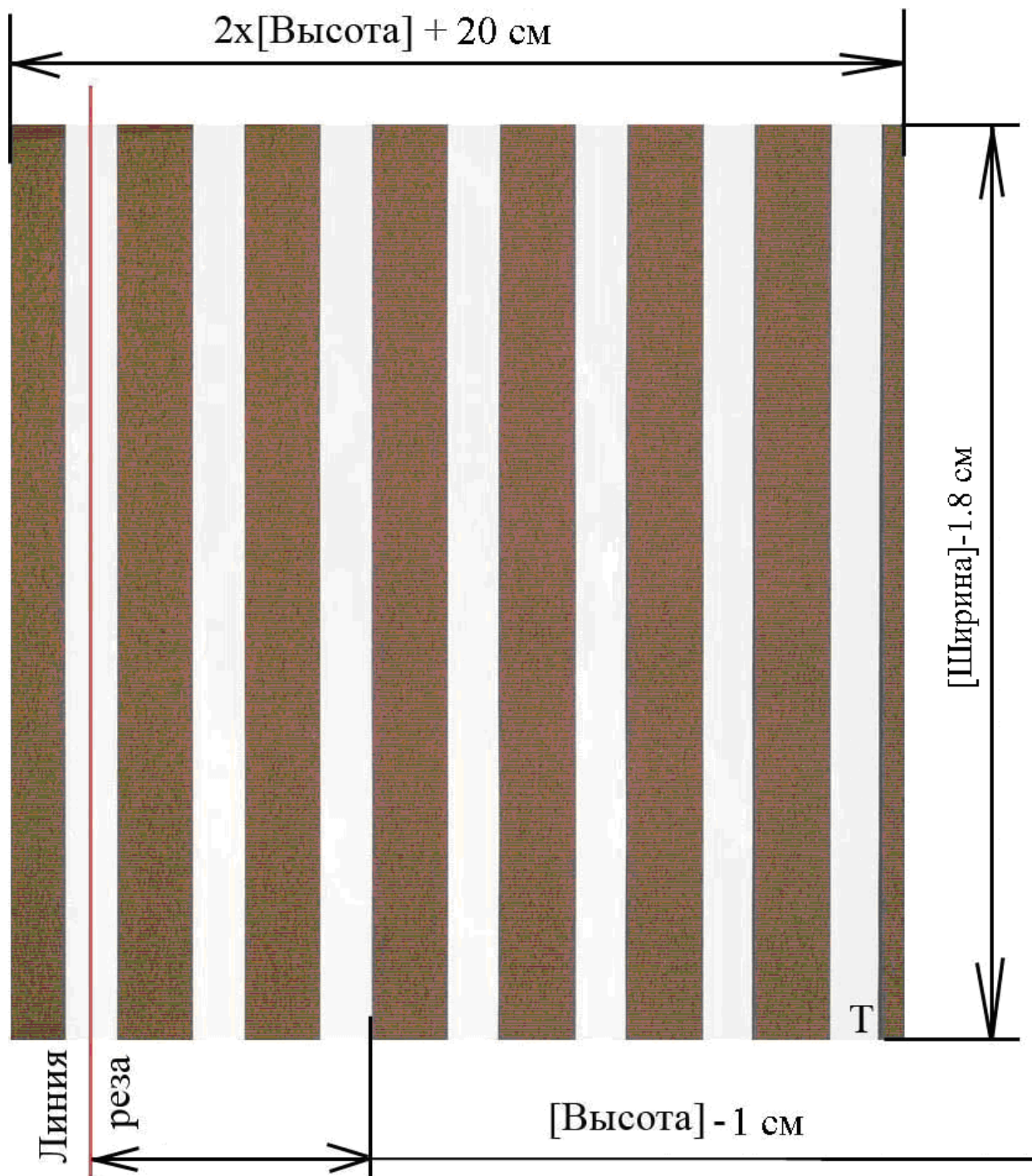

6) Отрезать ткань.



#### 4. Резка и наклеивание ленты клейкой двусторонней

Отрезать две полосы ленты клейкой двусторонней 9 мм, белой (311081-0000) для направляющих на расчетную длину:

- [Длина ленты клейкой двусторонней 9 мм, белой] = [Высота] – 0,07 [м]  
Наклеить эти отрезки клейкой двусторонней ленты на обе направляющие по всей длине как показано на рисунке.



При установке на скотч необходимо дополнительно отрезать ленту 9мм для подкладочных плиток (2шт) и ленту 19мм (311082-0000) для дополнительного профиля:

- [Длина одной ленты клейкой двусторонней 9 мм] = 0,07 [м]
- [Длина ленты клейкой двусторонней 19 мм] = [Ширина] – 0,015 [м]

Наклеить отрезки клейкой двусторонней ленты 9 мм на плитки подкладочные высокие как показано на рисунке.

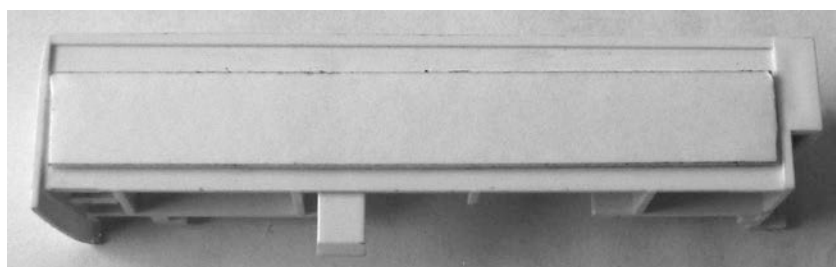

Наклеить ленту клейкую двустороннюю 19 мм на плоскую поверхность дополнительного профиля высокого универсального как показано на рисунке.



## 5. Сборка

Наклеить ленту клейкую для трубы 12 мм (311080-0000) на трубу алюминиевую 19мм ровно вдоль одного из трех продольных пазов, показанного на рисунке стрелкой.



Название, артикул, фото	Значение, м
<p data-bbox="225 1451 718 1534"><b>Лента клейкая для трубы 12 мм (311080-0000)</b></p> 	<p data-bbox="979 1653 1257 1693">[Ширина] - 0,018</p>

Ткань клеится на трубу всегда лицевой стороной (рулон ткани всегда виден). Отклеить защитный слой клейкой ленты. Приклеить помеченный

буквой “Т” верхний край ткани на клейкую ленту, края ткани должен совпадать с краем ленты. Отступы от краев трубы до краев ткани должны быть одинаковыми.

Смотать ткань на трубу.

Наклеить **пластиковую полосу-фиксатор** (311083-0000) на нижний край оборотной стороны ткани. Подогнуть ткань один раз на высоту пластиковой полосы-фиксатора. Если полоса-фиксатор будет отклеиваться от ткани, допускается использовать степлер.

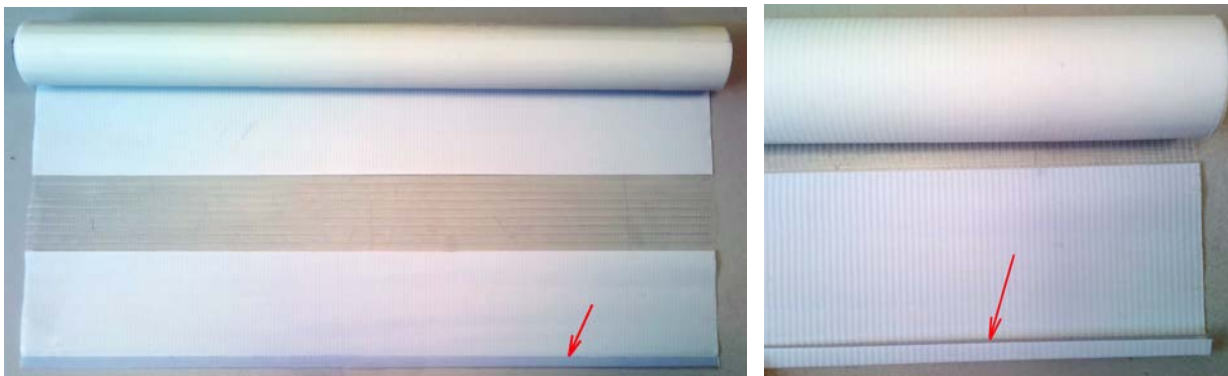

Вставить **цепь управления в механизм управления UNI** и протянуть ее с помощью монтажной гребёнки. При этом запрещается вращать механизм рукой во избежание его поломки. Длина короткого конца цепи должна составлять примерно 5 см. Короткий конец цепи при установке механизма в трубу должен располагаться сзади.

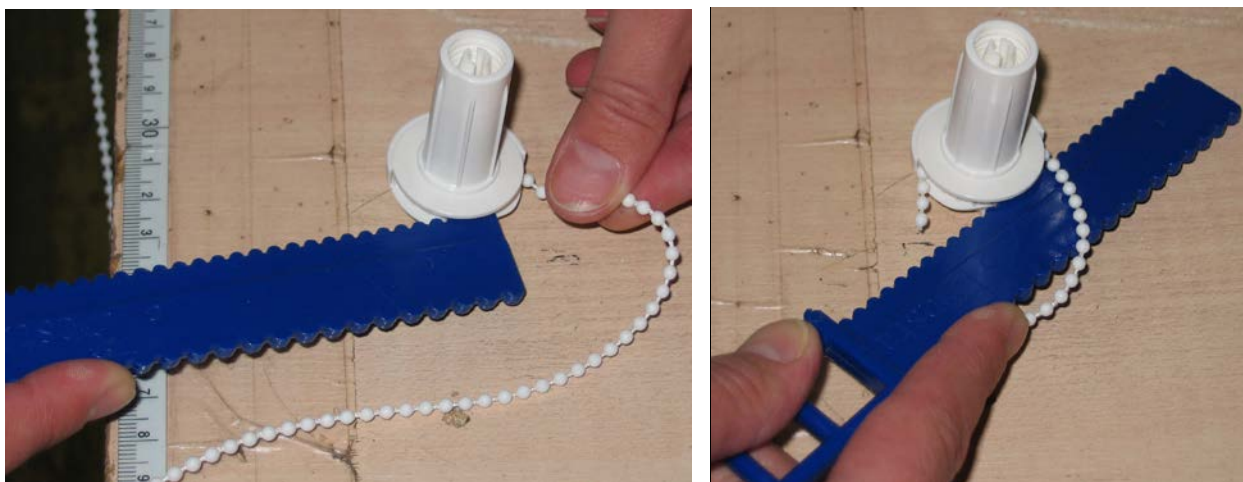

При необходимости, надеть **кольцо подкладочное универсальное** (311065-0000) на заглушку и механизм.

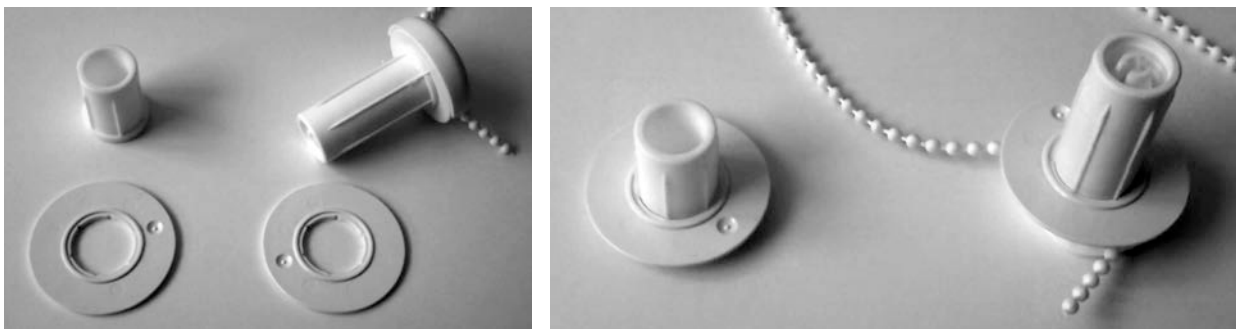

Вставить механизм управления в трубу со стороны, указанной в заявке.  
Вставить боковую заглушку с противоположной стороны от механизма управления.

Ребра на механизме управления и боковой заглушке должны встать в пазы внутри трубы, как показано на рисунке. Если вставить механизм управления в пазы трубы тяжело, то допускается вставлять его произвольно. При этом должен ощущаться натяг, что исключит прокручивания и люфт.



Рис. Установка механизма управления и боковой заглушки на трубу

Соединить короб и дополнительный профиль высокий универсальный.



Рис. Соединение профиля дополнительного высокого на короб

Надеть на боковые кронштейны плитки подкладочные высокие.

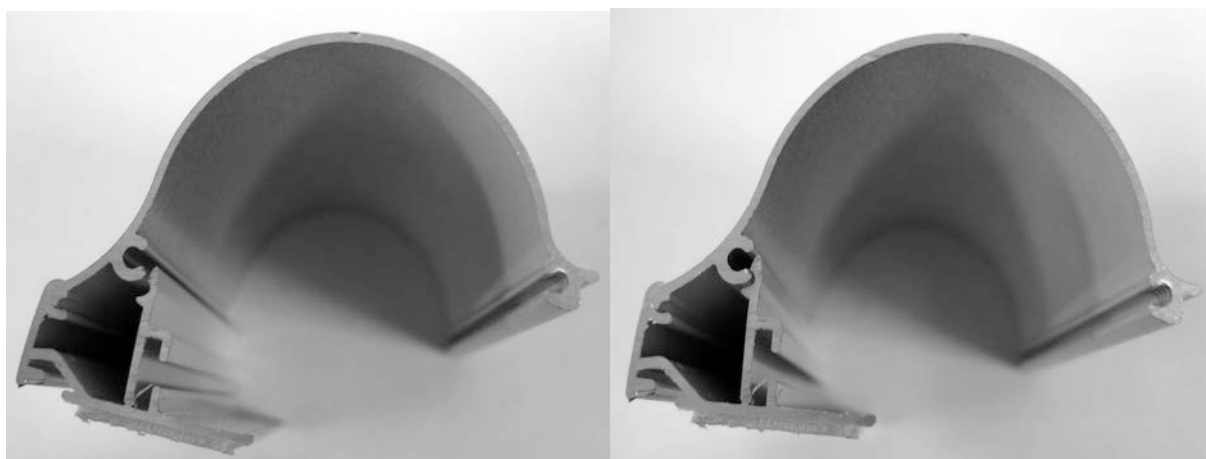

Рис. Надевание плитки подкладочной высокой (левой) на боковой кронштейн

Установить кронштейн (с плиткой) на короб с противоположной стороны от механизма управления и закрепить его одним шурупом монтажным 3x12. Шуруп вкрутить в отверстие, которое расположено ближе к нижней части короба.



Вставить подогнутый край ткани с полосой-фиксатором в профиль дополнительный высокий универсальный как показано на рисунке.

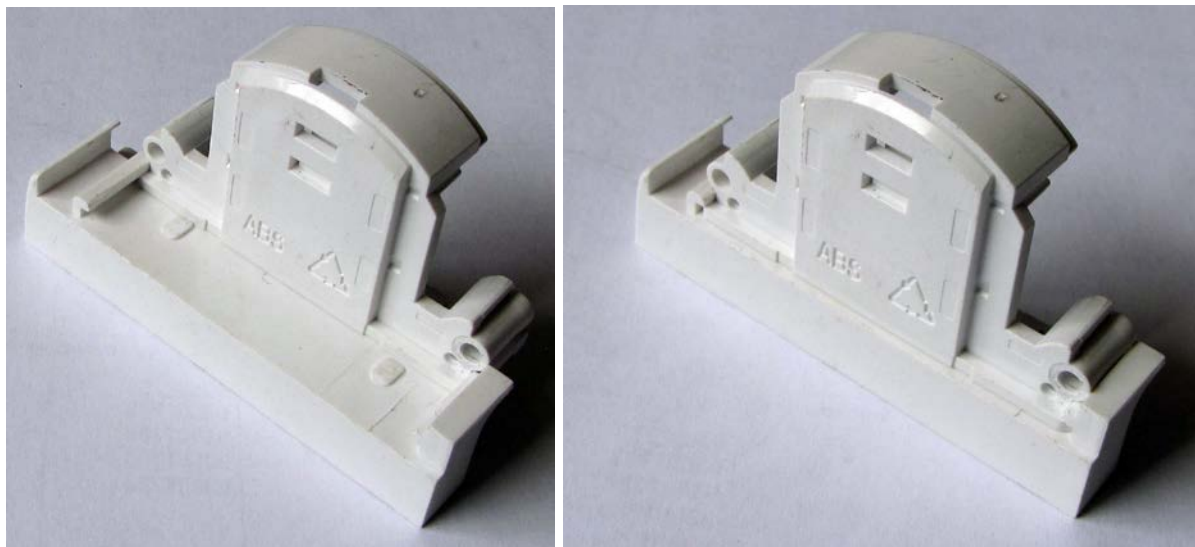



Вставить трубу с заглушкой (или механизмом) в боковую крышку короба.

Прикрутить одним шурупом вторую боковую крышку в сборе к коробу.

#### 6. Проверка готового изделия

Вариант кронштейнов для подъемника показан ниже.



Повесить изделие на подъемник. Изделие на подъемнике устанавливается так, чтобы выступы попали в отверстия боковых крышек короба, в которые не вкручены шурупы. Вставить отвес нижний в ткань, 2-3 раза размотать и смотать полотно ткани. Полотно должно сматываться ровно.

Во время проверки изделия запрещается дергать за ткань во избежание поломки механизма управления.

Полотно готового изделия не должно иметь просветов при опускании ткани на высоту, указанную в заявке. Высотой является расстояние от верхней точки изделия, включая кронштейн, до нижней. Перекрытие полос

должно быть равномерным. Допускается перекося линий ткани, но в закрытом состоянии щелей быть не должно.

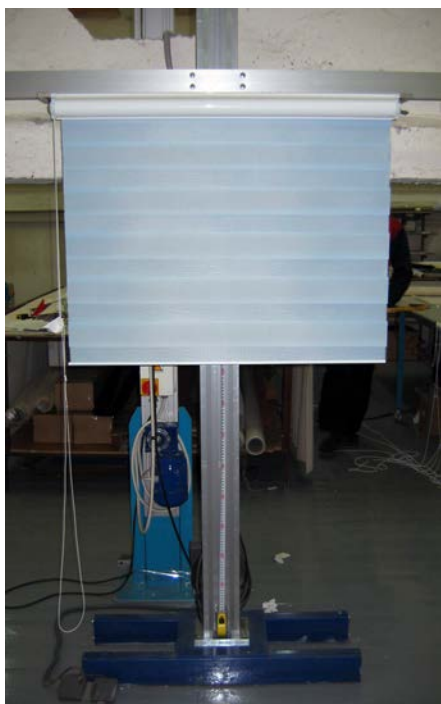

Снять изделие с подъемника и вкрутить оставшиеся два шурупа.

Надеть по бокам короба декоративные крышки и протянуть цепь управления в отверстие одной из крышек.

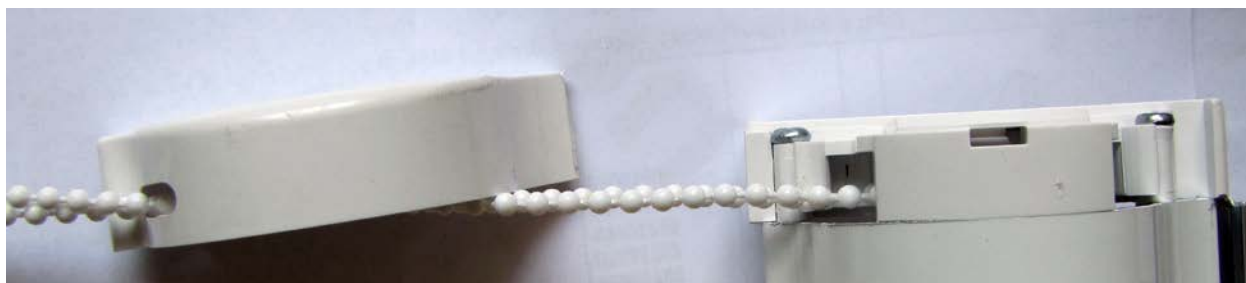

Надеть два ограничителя цепи управления (311060-0120) на цепь в любом месте. Крайние верхнее и нижнее положения здесь не выставляются.

Повесить на цепь управления груз цепи управления (311066-0120).

Соединить концы цепи управления соединителем цепи управления (311055-0120).

## 7. Упаковка

Готовое изделие упаковывается в полиэтиленовый рукав. В одном рукаве рекомендуется размещать одно изделие.

Не допускается контакт цепи управления и полотна ткани в упаковке.

Не допускается упаковка изделия под высокой температурой.

Рекомендации для комплектования изделия приведены в таблице ниже.

<p><b>Держатель цепи управления (ГКС), белый</b></p> 	<p>243088-0120</p>	<p>Всегда, 1 шт.</p>
<p><b>Крышка нижняя для направ. Тип «С», пара</b></p> 	<p>311072-0120</p>	<p>Всегда, 1 шт</p>