



РАЗРАБОТЧИК: AMIGO GROUP®

Техническое руководство

# **РУЛОННЫЕ ШТОРЫ UNI2-зебра с электроприводом**

Для типа размеров «Габариты изделия»

Версия 1.04 от 05.11.19

2019 г.

## Содержание

1. Введение.....	3
2. Резка комплектующих .....	4
3. Резка ткани.....	6
4. Резка и наклеивание ленты клейкой двусторонней.....	9
5. Сборка.....	10
6. Проверка готового изделия .....	15
7. Упаковка.....	15

## 1. Введение

В настоящем руководстве описана пошаговая технология сборки рулонных штор UNI II-зебра с электроприводом DM15LEU/S-0.3/30, 12В (далее просто «мотор») для типа размеров «Габариты изделия», используемая на производстве компании AMIGO GROUP®.

Для изготовления рулонных штор UNI II-зебра необходимы следующие параметры:

- габаритный размер по высоте, [Высота];
- габаритный размер по ширине (по направляющим), [Ширина];
- тип крепления (на скотч или саморезы);
- ткань;
- цвет фурнитуры изделия.

Оборудование, рекомендуемое использовать при производстве рулонных штор UNI II:

- 1) Стол для резки рулонной ткани
- 2) Подъемник (с соответствующими кронштейнами)
- 3) Сборочный стол 2,5х1,5 м
- 4) Дисковая пила
- 5) Шуруповерт

Предельные размеры изделий, особенности замера, установки и эксплуатации описаны в соответствующих инструкциях.

Последовательность действий допускается изменять.

Настоящее руководство постоянно изменяется и совершенствуется. Руководство предназначено для технологов и мастеров.

## 2. Резка комплектующих

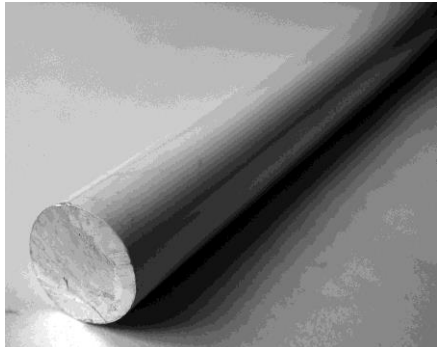
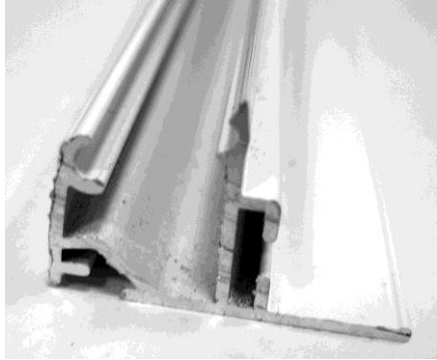
Название, артикул, фото	Значение, м
<p><b>Труба алюминиевая 19мм</b> (311030)</p> 	<p>[Ширина] – 0,015</p>
<p><b>Отвес нижний для зебры UNI 10мм</b> 311510-0000</p> 	<p>[Ширина] – 0,018</p>
<p><b>Доп. профиль высокий универсальный UNI</b> 311006-0120</p> 	<p>[Ширина] – 0,01</p>

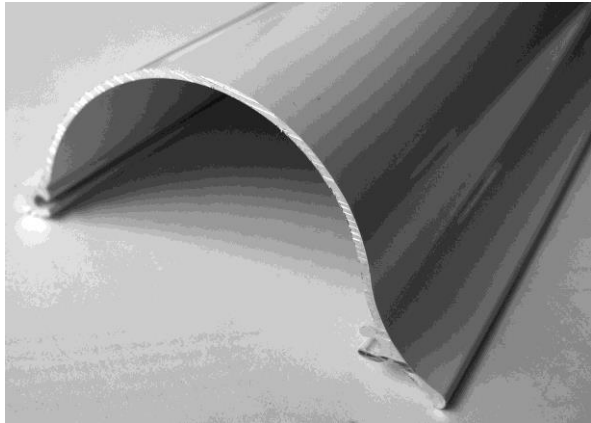
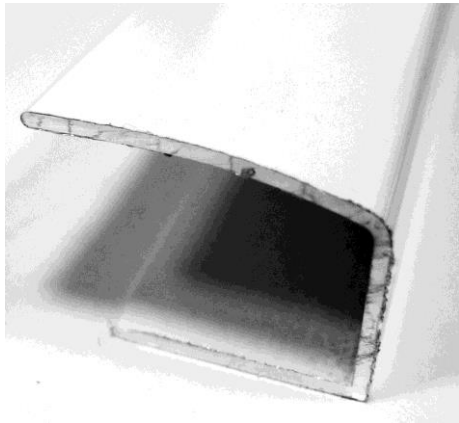
<p><b>Короб белый UNI</b> 311001-0120</p> 	<p>[Ширина] – 0,01</p>
<p><b>Направляющая тип «С», UNI</b> 311020</p> 	<p>[Высота] – 0,07    2 шт.</p>

### 3. Резка ткани

1. Произвести первый рез таким образом, чтобы линия реза была параллельна полосе ткани и проходила по ней. При этом необходимо стараться отрезать минимальное кол-во ткани. Пометить этот край ткани буквой «Т» (край, который будет крепиться на трубу).

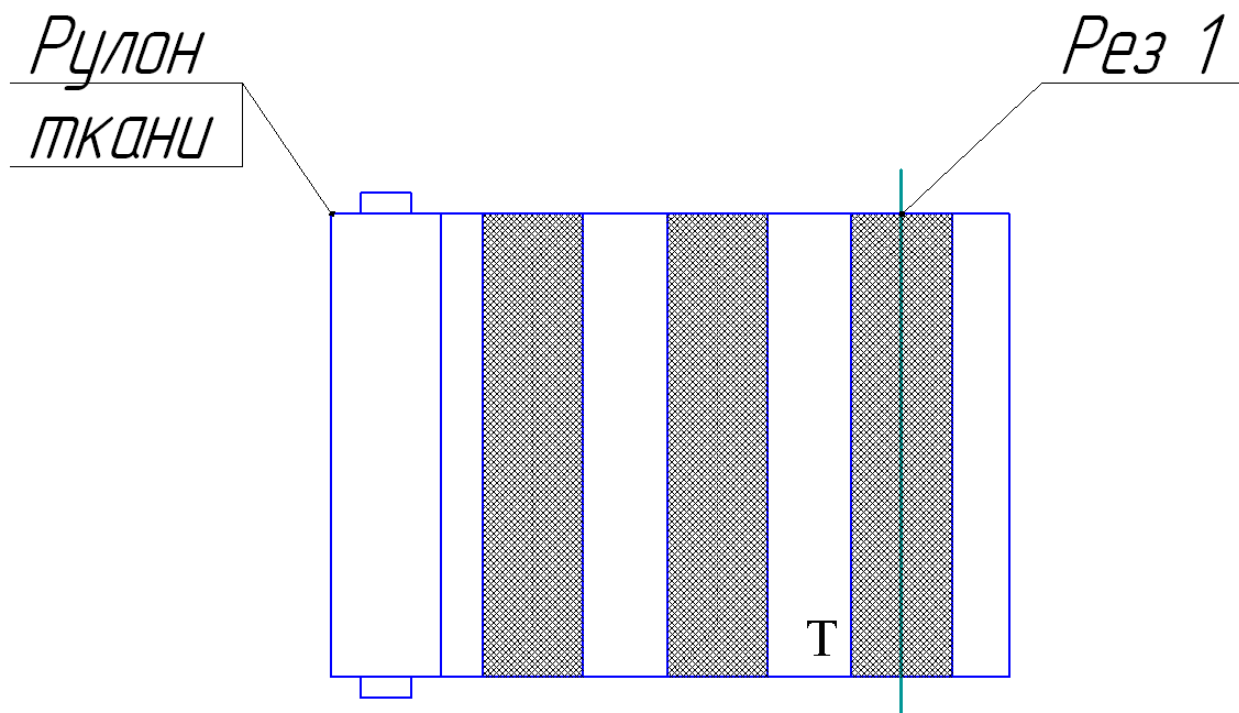

2. Отмерить и отрезать необходимое кол-во ткани ( $([Высота\ ГИ] \times 2 + 0.2\text{м})$ ).

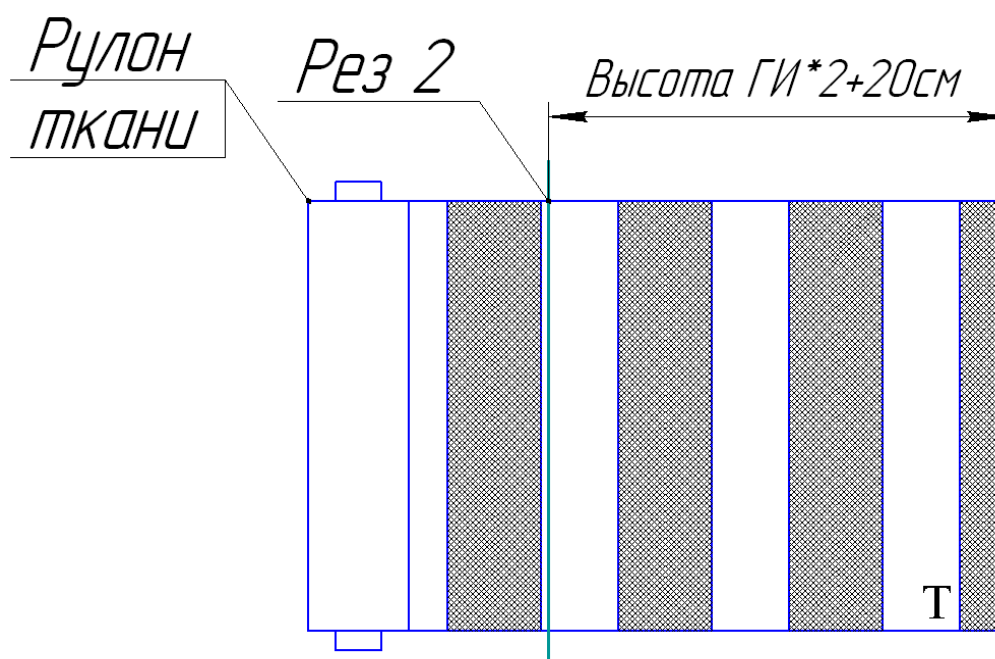

3. Сложить ткань пополам таким образом, чтобы по всей длине полотна ткани полосы наложились друг на друга и полностью совпадали (растягивать ткань запрещается!). Произвести рез ткани перпендикулярно полосам с одной стороны, контролируя положение полос.

Примечание: при совмещении полос ткани возможен разбег торцов.

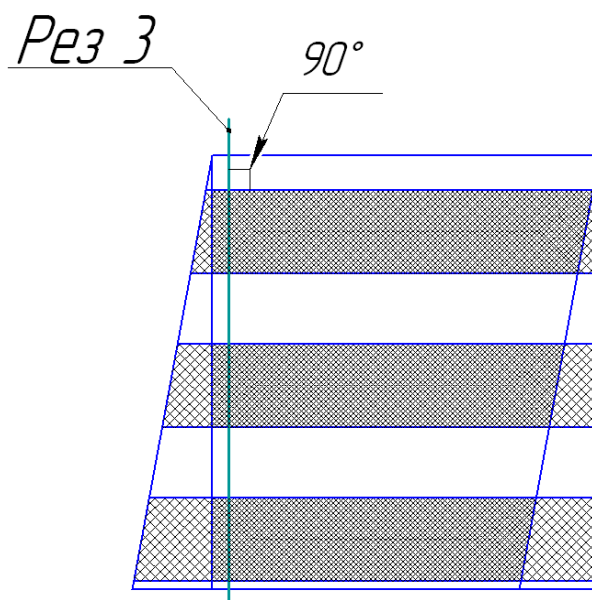

4. Развернуть другой стороной полотно ткани, проверить совпадение полос и произвести второй рез по длине в размер:

[Ширина]-1,8 см.

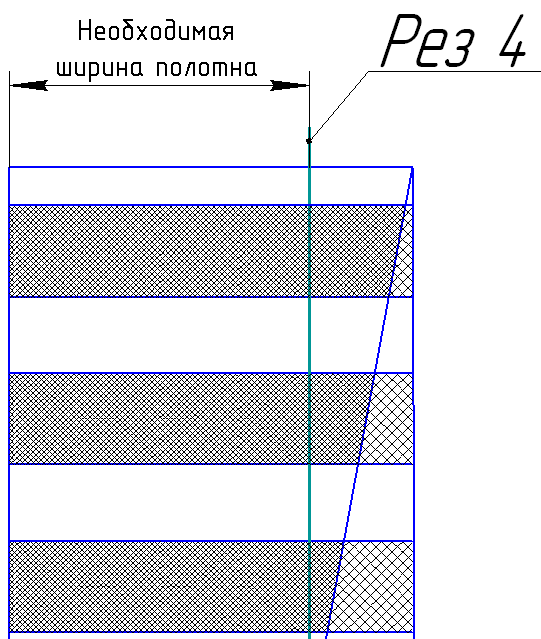

5) Отрезанное полотно положить на стол непомеченным краем к ножу так, чтобы значение величина [Высота] – 1 см по линейке стояло ровно на границе между полосой сетки (к ножу) и полосой ткани. При этом за линию реза должно попасть минимальное количество ткани.

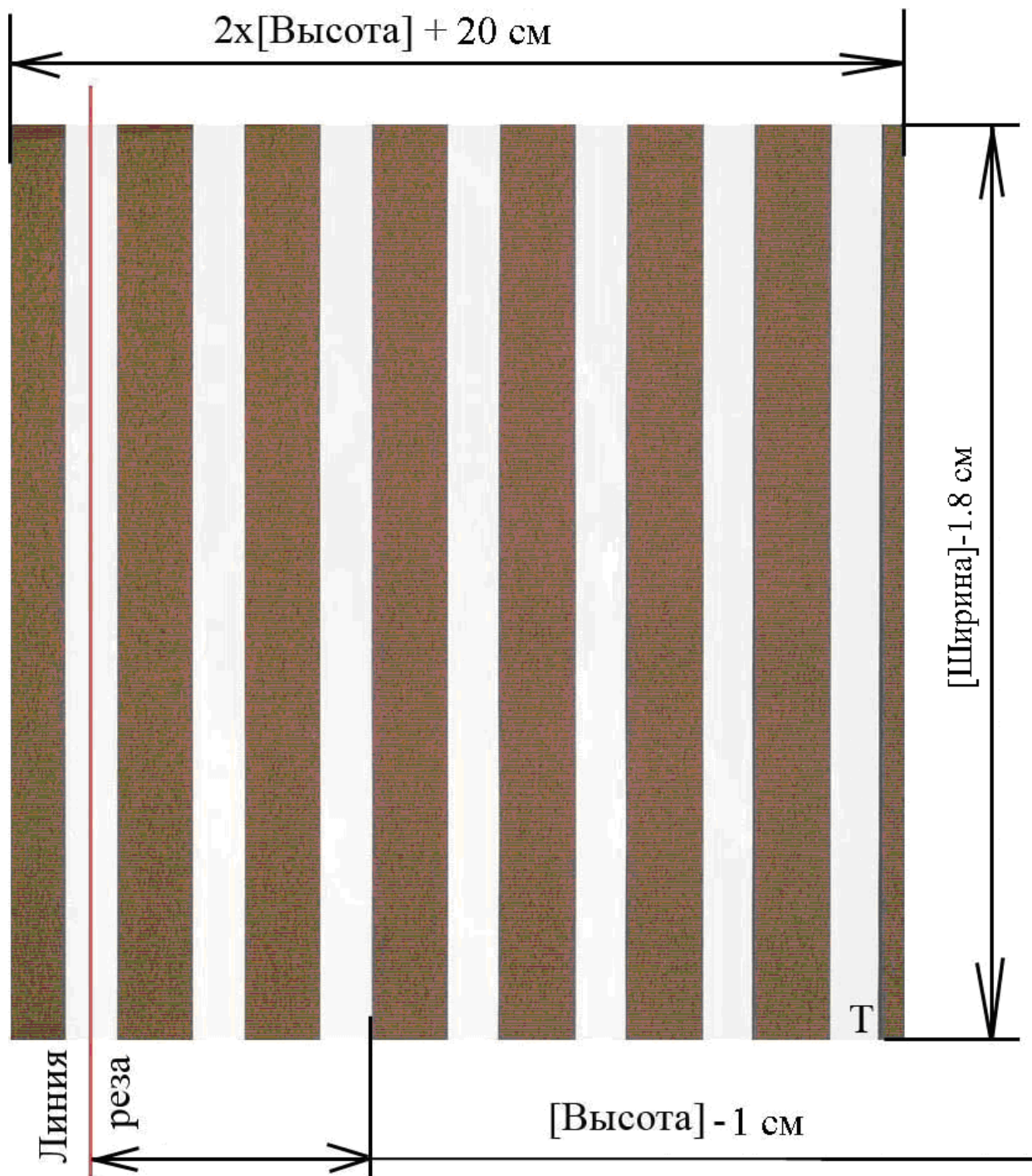

6) Отрезать ткань.



#### 4. Резка и наклеивание ленты клейкой двусторонней

Отрезать две полосы ленты клейкой двусторонней 9 мм, белой (311081-0000) для направляющих на расчетную длину:

$$[\text{Длина ленты клейкой двусторонней 9 мм, белой}] = [\text{Высота}] - 0,07 [\text{м}]$$

Наклеить эти отрезки клейкой двусторонней ленты на обе направляющие по всей длине как показано на рисунке.

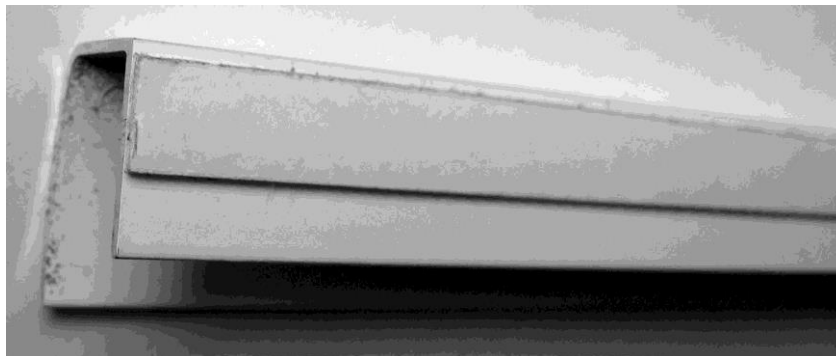

При установке на скотч необходимо дополнительно отрезать ленту 9мм для подкладочных плиток (2шт) и ленту 19мм (311082-0000) для дополнительного профиля:

$$[\text{Длина одной ленты клейкой двусторонней 9 мм}] = 0,07 [\text{м}]$$

$$[\text{Длина ленты клейкой двусторонней 19 мм}] = [\text{Ширина}] - 0,01 [\text{м}]$$

Наклеить отрезки клейкой двусторонней ленты 9 мм на плитки подкладочные высокие как показано на рисунке.

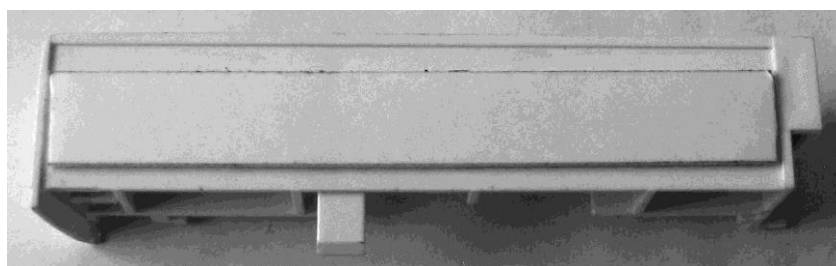

Наклеить ленту клейкую двустороннюю 19 мм на плоскую поверхность дополнительного профиля высокого универсального как показано на рисунке.



Рис. Наклеивание ленты клейкой на доп. профиль высокий

### 5. Сборка

Наклеить ленту клейкую 12 мм на верхнюю трубу  $\varnothing 19$  мм вдоль продольного паза.

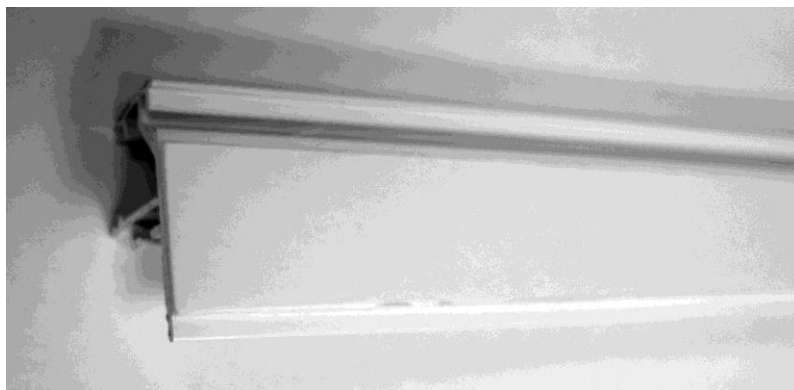

Название, артикул, фото	Значение, м
<p data-bbox="225 1570 719 1648"><b>Лента клейкая для трубы 12 мм (311080-0000)</b></p> 	<p data-bbox="754 1789 1031 1832">[Ширина] - 0,015</p>

Ткань клеится на трубу всегда лицевой стороной (рулон ткани всегда виден). Отклеить защитный слой клейкой ленты. Приклеить помеченный буквой “Т” верхний край ткани на клейкую ленту. Ткань должна быть приклеена таким образом, чтобы со стороны, указанной в заявке в графе «Сторона управления», ткань находилась на расстоянии 1 мм от торца трубы. Смотать ткань на трубу.



Рис. Приклеивание и намотка ткани на трубу (для случая, когда в графе «Сторона управления» указано «Правое»)

Наклеить **пластиковую полосу-фиксатор** (311083-0000) на нижний край оборотной стороны ткани. Подогнуть ткань один раз на высоту пластиковой полосы-фиксатора. Если полоса-фиксатор будет отклеиваться от ткани, допускается использовать степлер.



Надеть адаптер на вал мотора и закрепить его с помощью стопорного кольца.

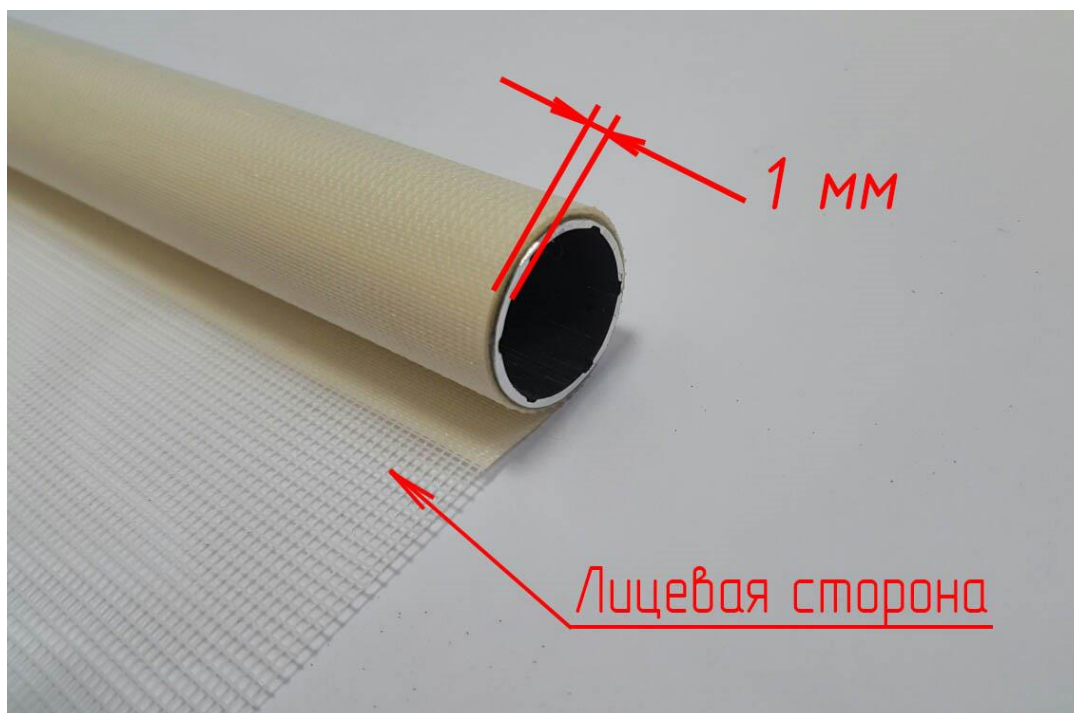

Рис. Установка адаптера на мотор

Вставить мотор в трубу алюминиевую 19 мм со стороны, указанной в заявке в графе «Сторона управления», не снимая пластикового адаптера на моторе.



Вставить боковую заглушку в трубу с противоположной стороны.  
Соединить короб и дополнительный профиль высокий универсальный.

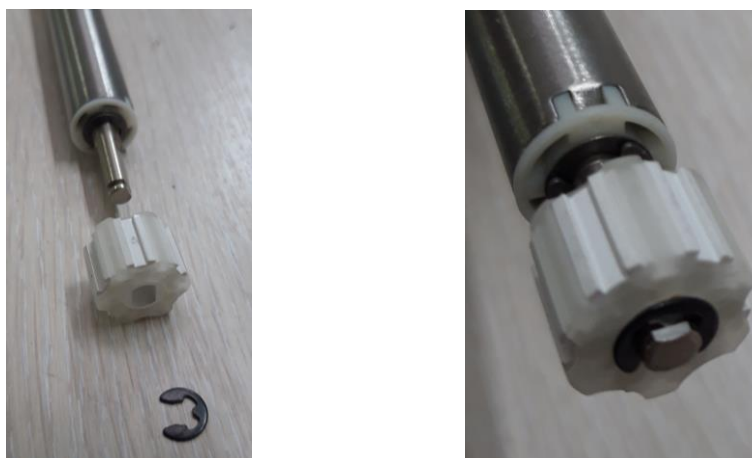

Рис. Соединение профиля дополнительного высокого универсального и  
короба

На боковом кронштейне, который будет стоять со стороны мотора, обрезать или отломить 3 лепестка, и вставить в него вставку с шестерней MINI до щелчка, как показано на рис.

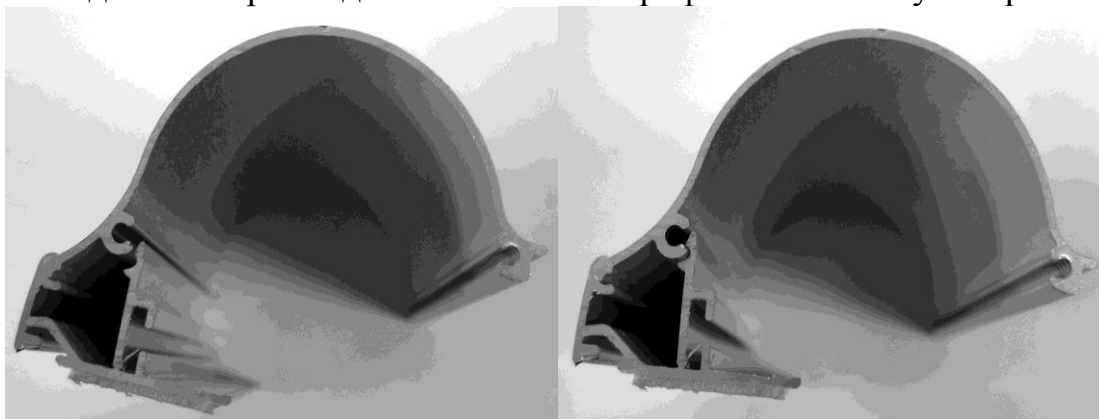

Рис. Установка вставки с шестерней MINI.

На боковом кронштейне, который будет стоять с противоположной стороны от мотора, обрезать или отломить 2 нижних лепестка, и вставить в него вставку с шестерней MINI.

Надеть на боковые кронштейны плитки подкладочные высокие (см. рис. ниже).

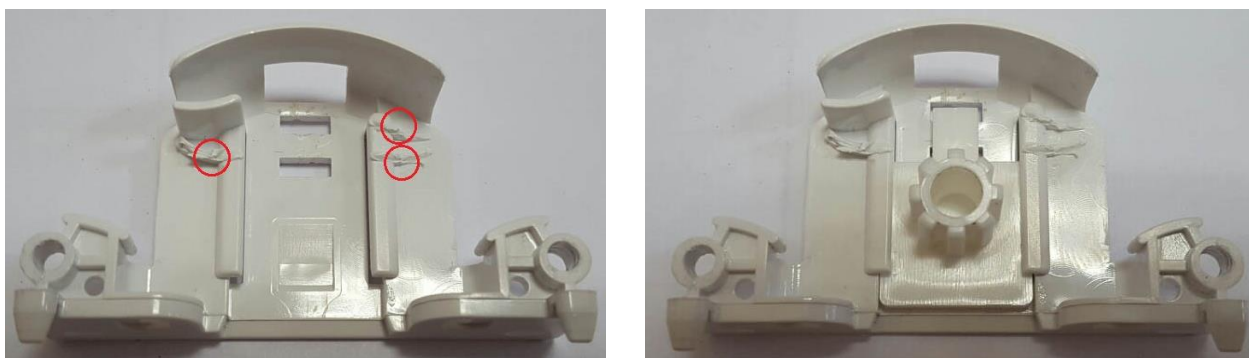

Рис. Надевание плитки подкладочной высокой (левой) на боковой кронштейн

Установить боковой кронштейн для мотора (с плиткой) на короб и закрепить его двумя шурупами монтажными 3x12.

Вставить подогнутый край ткани с полосой-фиксатором в профиль дополнительный высокий универсальный как показано на рисунке.

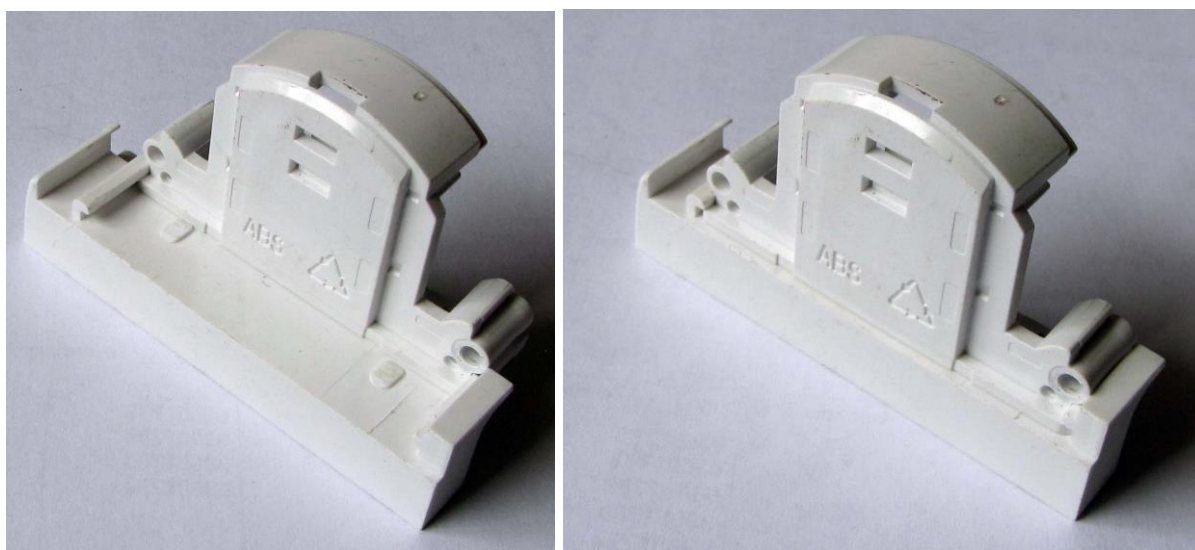
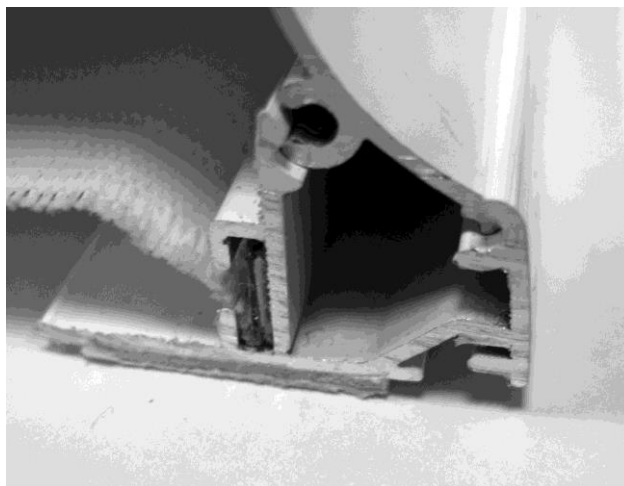

Вставить трубу с мотором в сборе в короб, как показано на рис. Рулон в коробе должен быть виден. Заправить антенну мотора в нижний паз короба, как показано на рисунке, чтобы она не мешала работе изделия.



Рис. Установка трубы с мотором в изделие. (Показано без ткани и доп. профиля для наглядности)

Установить второй кронштейн на короб и закрепить его также двумя шурупами монтажным 3x12.

Изделие повесить на подъемник и произвести настройку мотора, используя инструкцию «Инструкция по настройке изд. с приводами DM15LEU\_S с обратной связью».

Вариант кронштейнов для подъемника показан ниже.

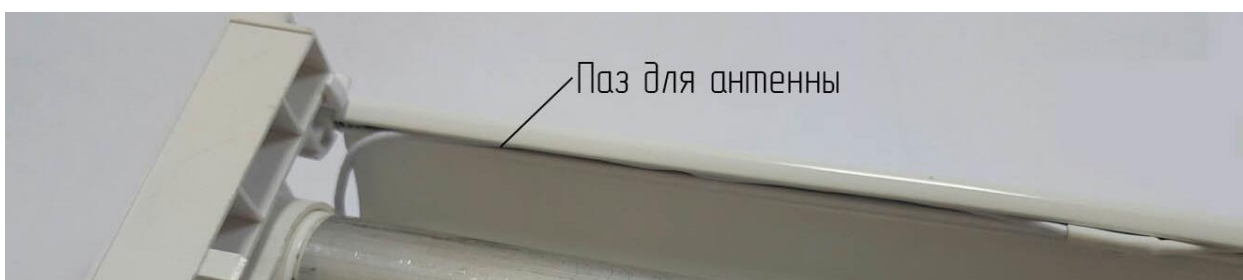

## 6. Проверка готового изделия

Повесить изделие на подъемник. Вставить отвес нижний в ткань, 2-3 раза размотать и смотать полотно ткани. Полотно должно сматываться ровно.

Во время проверки изделия запрещается дергать за ткань во избежание поломки мотора.

Полотно готового изделия не должно иметь просветов при опускании ткани на высоту, указанную в заявке. Высотой является расстояние от верхней точки изделия, включая кронштейн, до нижней. Перекрытие полос должно быть равномерным. Допускается перекося линий ткани, но в закрытом состоянии щелей быть не должно.

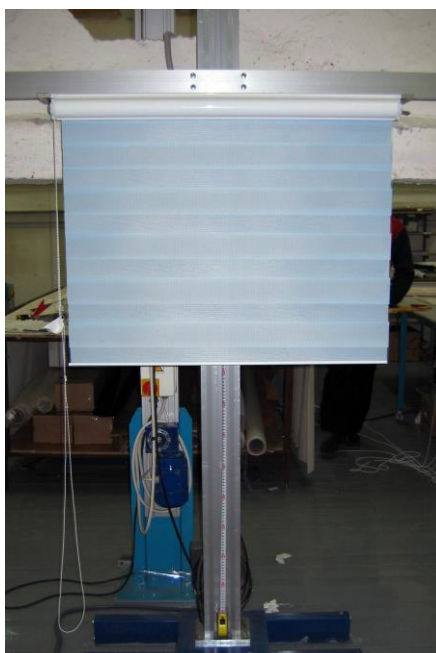

Надеть по бокам короба декоративные крышки.

## 7. Упаковка

Готовое изделие упаковывается в полиэтиленовый рукав. В одном рукаве рекомендуется размещать одно изделие.

Не допускается упаковка изделия под высокой температурой.

Рекомендации для комплектования изделия приведены в таблице ниже.

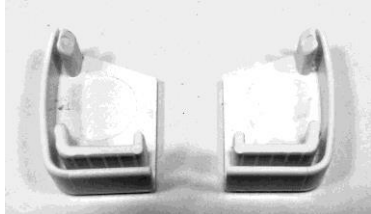
<p><b>Крышка нижняя для направ. Тип «С», пара</b></p> 	<p>311072-0120</p>	<p>Всегда, 1 шт</p>
---	--------------------	---------------------